

Velikost skupine se lahko z R2LB dvocevni pregradami hitro prilagodi.

## Vmesne pregrade R2LB

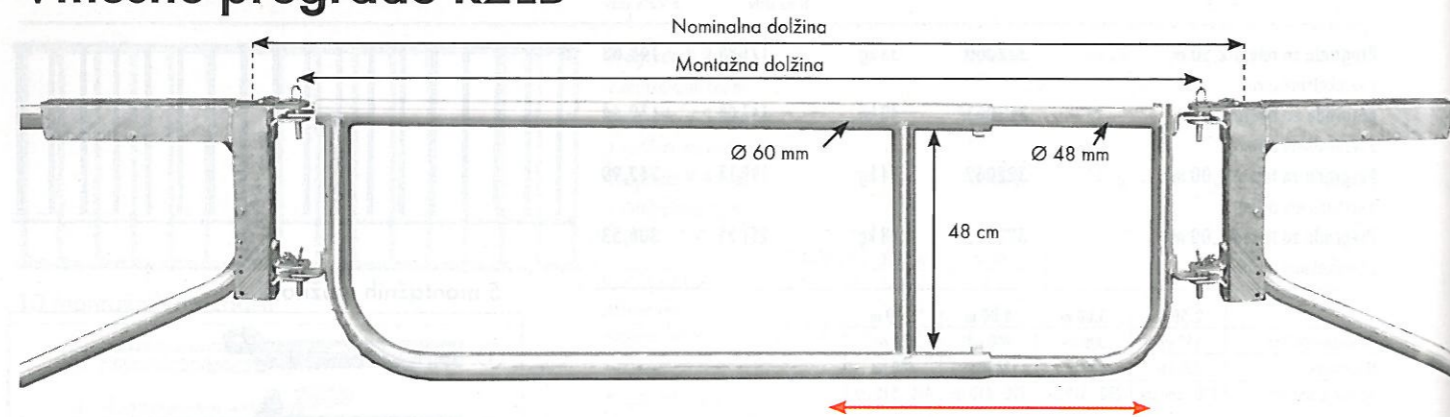
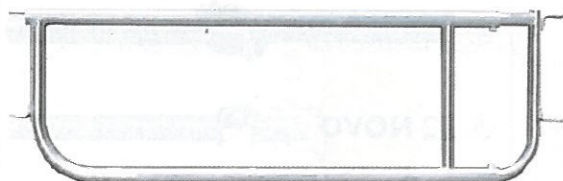

Opis	Tip	Štev. izd.	Teža	Cena v eur	
				Brez ddv	z 22% ddv
	Pregrada R2LB (1/2)	304260	19 kg	115,17	140,51
	Pregrada R2LB (2/3)	304261	25 kg	123,08	150,16
	Pregrada R2LB (3/4)	304262	33 kg	150,83	184,01
	Pregrada R2LB (4/5)	304263	42 kg	186,17	227,13

	R2LB (1/2)	R2LB (2/3)	R2LB (3/4)	R2LB (4/5)
Nominalna dolžina:	140 - 200 cm	190 - 300 cm	290 - 400 cm	390 - 500 cm
Montažna dolžina:	120 - 180 cm	170 - 280 cm	270 - 380 cm	370 - 480 cm
Montažna dolžina osnovni del:	105 cm	155 cm	255 cm	355 cm
Montažna dolžina - vrinjeni del:	108 cm	168 cm	168 cm	168 cm

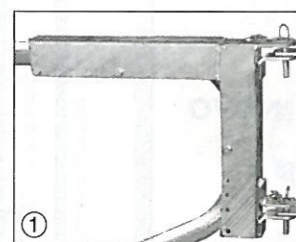

1 Montažni okvir za montažo pregrad R2LB na ležalne loke debelina cevi 60 mm (razen Concepta in Contoura)	334660	7 kg	69,79	85,14
---	--------	------	-------	-------

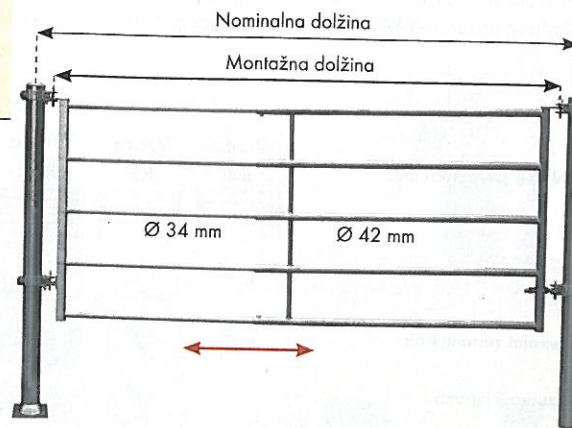

Stebre in montažni pribor posebej naročiti

Tip	Štev. izd.	Teža	Cena v eur		Opis
			Brez ddv	z 22% ddv	
Pregrada, lahka (2/3)	323070	37 kg	166,42	203,03	
Pregrada, lahka (3/4)	323071	49 kg	194,58	237,39	
Pregrada, lahka (4/5)	323072	61 kg	233,17	284,47	
Pregrada, lahka (5/6)	323073	70 kg	268,92	328,08	

	2/3	3/4	4/5	5/6
Nominalna dolžina:	190 - 300 cm	290 - 400 cm	390 - 500 cm	490 - 600 cm
Montažna dolžina:	170 - 280 cm	270 - 380 cm	370 - 480 cm	470 - 580 cm
Montažna dolžina osnovni del:	160 cm	260 cm	360 cm	460 cm
Montažna dolžina - vrinjeni del:	156 cm	156 cm	156 cm	156 cm

- Lahka pregrada za teleta ali mlado živino
- Sestoji se iz osnovnega dela in vrinjega dela; višina: 1,15 m
- Očesni vijak spodaj v osnovnem delu za lažje vstavljanje
- 5 poševnih cevi z Ø 42,4x2,4 mm oz. 33,7x2,5 mm

Pregrada, lahka (90/120)	323075	18 kg	118,50	144,57
Pregrada, lahka (140/170)	323076	24 kg	136,58	166,63
Osnovni del, lahek 1,07 m (140/170)	323093	15 kg	82,79	101,00
Osnovni del, lahek 0,57 m (90/120)	323091	9,5 kg	60,96	74,37
"Vrinski del" napajalnik - lahek 1,56 m	304120	17 kg	70,38	85,86
Vrinski del Vrata lahka 1,52 m	304130	18,5 kg	72,54	88,50

	90/120	140/170
Nominalna dolžina:	90 - 120 cm	140 - 170 cm
Montažna dolžina:	70 - 100 cm	120 - 150 cm
Montažna dolžina osnovni del:	57 cm	107 cm
Montažna dolžina - vrinjeni del:	57 cm	57 cm

- Sestavljeno iz osnovnega in vrinjega dela; 5 prečnih cevi z Ø 42,4 x 2,4 mm oz. 33,7 x 2,5 mm
- S privijačenjem zapaha (štev.izd. 323090) ali hitre zapore TS za lahke pregrade (304107), uporabno tudi kot vrata.

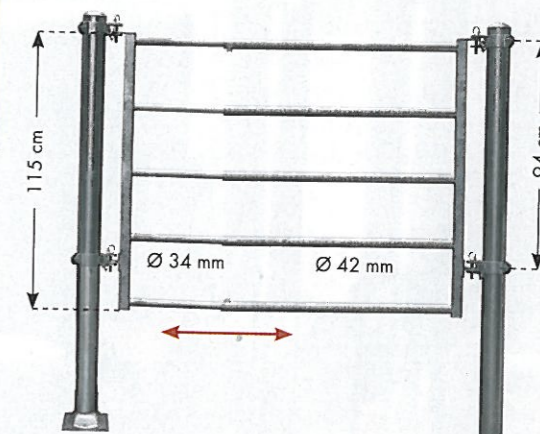

- |   |        |        |       |       |
|---|--------|--------|-------|-------|
| 1 Zapah za privijačit kot nadgradnja lahkih pregrad 90/120 in 140/171 v vrata | 323090 | 2,5 kg | 16,75 | 20,44 |
| 2 Hitra zapora TS za lahke pregrade (vključno objemke)                        | 304107 | 3,6 kg | 27,17 | 33,15 |

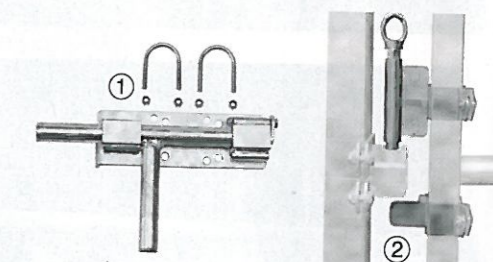

Pregrada z odprtino, lahka (2/3)	323370	38 kg	175,67	214,32
Pregrada z odprtino, lahka (3/4)	323371	48 kg	209,67	255,80
Pregrada z odprtino, lahka (4/5)	323372	60,5 kg	249,58	304,49
Pregrada za odprtino, lahka (5/6)	323373	69 kg	283,17	345,47

	2/3	3/4	4/5	5/6
Nominalna dolžina:	220 - 320 cm	320 - 420 cm	430 - 520 cm	520 - 620 cm
Montažna dolžina:	200 - 300 cm	300 - 400 cm	400 - 500 cm	500 - 600 cm
Montažna dolžina osnovni del:	160 cm	260 cm	360 cm	460 cm
Montažna dolžina - vrinjeni del:	156 cm	156 cm	156 cm	156 cm

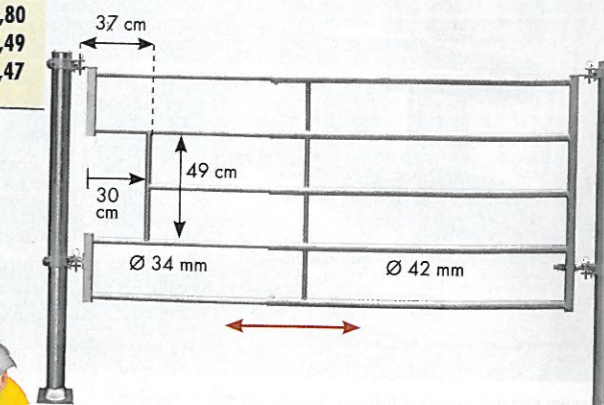

Stebre in montažni pribor posebej naročiti